

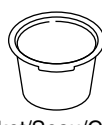

Rags/Chiffons/Trapos

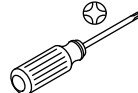

Bucket/Seau/Cubeta

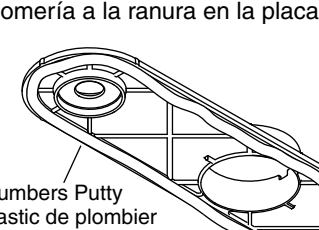
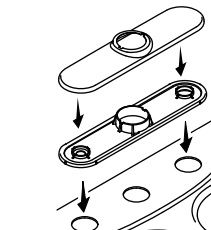
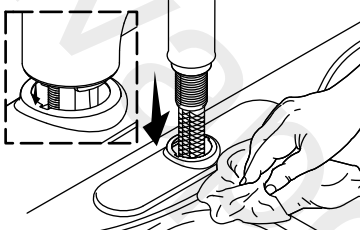
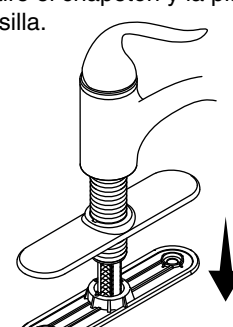
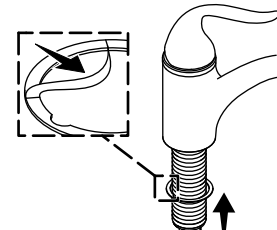
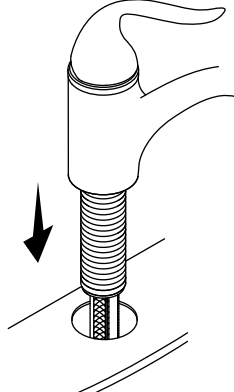
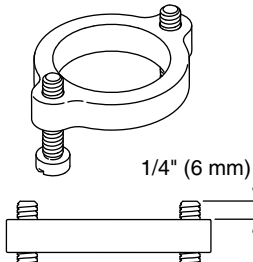
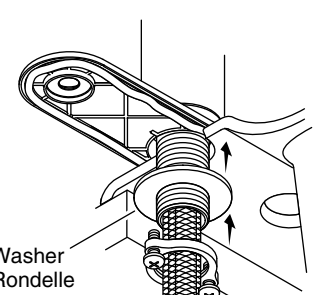
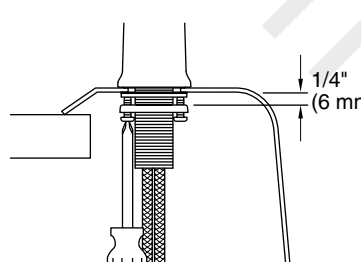

Stainless (Non-Staining) Plumbers Putty
Mastic de plombier inoxydable (non tachant)
Masilla de plomería para inoxidable (que no manche)

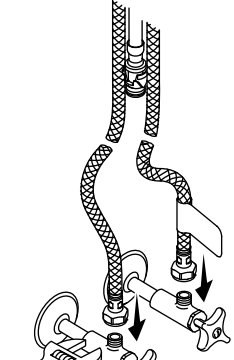
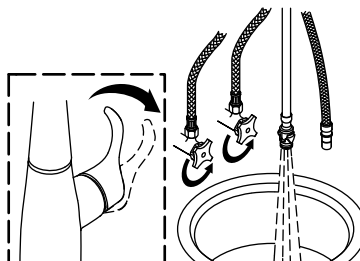
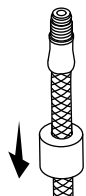
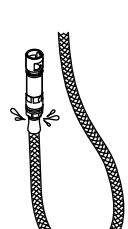
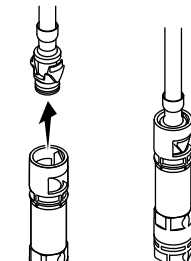
<p>Record your model number. Noter le numéro du modèle. Anote su número de modelo.</p>	<p>CAUTION: Risk of fresh water contamination. This faucet contains back-siphonage protection. To prevent water contamination, do not remove any internal components from this faucet.</p> <p>ATTENTION: Risque de contamination de l'eau potable. Ce robinet comprend une protection contre le siphonnage à rebours. Afin d'éviter la contamination d'eau, ne pas retirer les composants internes de ce robinet.</p> <p>PRECAUCIÓN: Riesgo de contaminación del agua. Esta grifería tiene protección contra contrasifonaje. Para evitar contaminar el agua, no retire ningún componente interno de esta grifería.</p>	<p>CAUTION: Risk of product damage. Do not connect a portable dishwasher to this faucet.</p> <p>ATTENTION: Risque d'endommagement du produit. Ne pas connecter de lave-vaisselle portable à ce robinet.</p> <p>PRECAUCIÓN: Riesgo de daños al producto. No conecte un lavavajillas automático portátil a esta grifería.</p>	<p>CAUTION: Risk of product damage. This faucet has a turn radius of 120°. To prevent damage to the faucet, do not turn the faucet past the turn radius.</p> <p>ATTENTION: Risque d'endommagement du produit. Ce robinet a un rayon de giration de 120°. Pour empêcher d'endommager le robinet, ne pas le tourner au-delà du rayon de giration.</p> <p>PRECAUCIÓN: Riesgo de daños al producto. Esta grifería tiene un radio de giro de 120°. Para evitar daños a esta grifería, no la trate de hacer girar más allá de su radio de giro.</p>	<p>Important Information If possible, assemble the faucet to the sink before installing the sink. Observe all local codes. Shut OFF the water supply.</p> <p>Informations importantes Si possible, installer le robinet sur l'évier avant d'installer ce dernier. Respecter tous les codes locaux. Fermer l'alimentation en eau.</p> <p>Información importante De ser posible, ensamble la grifería al lavabo antes de instalarlo. Cumpla todos los códigos locales. Cierre el suministro de agua.</p>
<p>1 For Three-Hole Sinks: Discard the circular foam gasket. Apply plumbers putty to the groove in the plate.</p> <p>Pour les éviers à trois orifices : Jeter le joint d'étanchéité circulaire en mousse. Appliquer du mastic de plombier sur la rainure dans la plaque.</p> <p>En fregaderos con tres orificios: Deseche el empaque circular de hule espuma. Aplique masilla de plomería a la ranura en la placa.</p>  <p>Plumbers Putty Mastic de plombier Masilla de plomería</p>	<p>Assemble as shown. Assembler comme sur l'illustration. Ensamble como se muestra.</p> 	<p>Align the tabs and insert the faucet. Aligner les languettes et insérer le robinet. Alinee las lengüetas e introduzca la grifería.</p> 	<p>2 For Single-Hole Sinks: Remove the escutcheon and putty plate.</p> <p>Pour les éviers à un orifice : Retirer la rosace et la plaque à mastic.</p> <p>En fregaderos con un solo orificio: Retire el chapetón y la placa de masilla.</p> 	<p>Remove the paper backing from the foam gasket and install to the underside of the spout.</p> <p>Retirer le dos du papier du joint d'étanchéité en mousse et installer sur le dessous du bec.</p> <p>Retire el papel protector del empaque de hule espuma, e instálelo en la cara inferior del surtidor.</p> 
<p>Install and align the spout. Installer et aligner le bec. Instale y alinee el surtidor.</p> 	<p>3 For all rings, partially thread the screws as shown. Pour tous les anneaux, enfilez partiellement les vis comme sur l'illustration. En todos los anillos enrosque parcialmente los tornillos, como se muestra.</p> 	<p>4 Slide the washer on and thread the ring onto the shank. Glisser et positionner la rondelle et visser la bague sur le manche. Deslice la arandela y enrosque el anillo en el vástago.</p>  <p>Washer Rondelle Arandela</p>	<p>5 Position the screws to the front and back. Tighten the screws. Placer les vis sur l'avant et l'arrière. Serrer les vis. Los tornillos deben quedar enfrente y atrás. Apriete los tornillos.</p> 	<p>6 Remove excess plumbers putty. Retirer l'excès de mastic de plombier. Quite el exceso de masilla de plomería.</p> 
<p>7 Connect and tighten the water supply hoses. Connecter et serrer les tuyaux d'alimentation en eau. Conecte y apriete las mangueras de suministro de agua.</p> 	<p>8 Turn on the water supplies. Flush hot and cold water for 1 minute. Ouvrir les alimentations en eau. Purger l'eau chaude et froide pendant 1 minute. Abra los suministros de agua. Haga circular agua fría durante 1 minuto.</p> 	<p>9 Slide the weight over the sprayhead hose. Faire glisser le poids sur le tuyau de la tête du vaporisateur. Deslice la pesa en la manguera de la cabeza del rociador.</p> 	<p>10 Wet the hose O-ring. Thread the check valve housing onto the hose. Check for leaks. Mouiller le joint torique du tuyau. Enfiler le boîtier du clapet de non-retour sur le tuyau. Rechercher des fuites éventuelles. Humedezca el arosello de la manguera. Enrosque el cuerpo de la válvula de retención en la manguera. Verifique que no haya fugas.</p> 	<p>11 Wet the O-ring. Snap fit the check valve housing to the outlet hose. Mouiller le joint torique. Enclencher le boîtier du clapet de non-retour sur le tuyau de sortie. Humedezca el arosello. Ajuste a presión el cuerpo de la válvula de retención a la manguera de salida.</p> 

12 Position the weight above the bottom of the hose loop and secure with a loose cable tie.
Placer le poids au-dessus du bas de la boucle du tuyau et le fixer avec une attache de câble.
Coloque la pesa arriba de la parte inferior del bucle de manguera, y fije con un sujetacables no muy apretado.

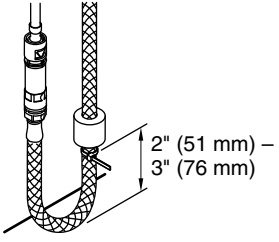

13 Check for smooth operation. Adjust if needed and then tighten the cable tie.
Vérifier le bon fonctionnement. Faire les ajustements nécessaires, puis serrer l'attache de câble.
Verifique el funcionamiento. Ajuste si es necesario y luego apriete el sujetacables.

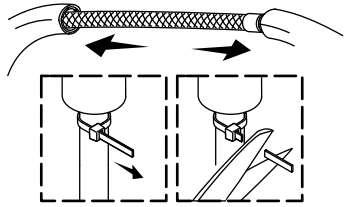

14 If included, install the soap dispenser.

S'il est inclus, installer le distributeur de savon.

Si se incluye, instale el dispensador de jabón.

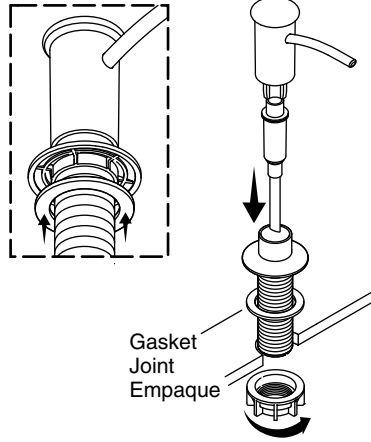

15 Fill and attach the soap bottle.

Remplir et attacher la bouteille de savon.

Llene y fije la botella de jabón.

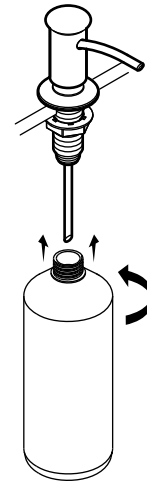

Servicing the Hose:

To disconnect the sprayhead hose, push the hose inward, push in the tabs, and pull out the hose.

Entretien du tuyau :

Pour déconnecter le tuyau de la tête du vaporisateur, pousser le tuyau vers l'intérieur, enfoncer les languettes et tirer sur le tuyau pour le faire sortir.

Dé service a la manguera:

Para desconectar la manguera de la cabeza del rociador, empuje la manguera hacia dentro, oprima las lengüetas y jale la manguera hacia fuera.

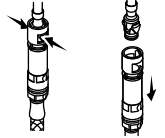

Faucet Maintenance:

With the water running, rub the nozzles to dislodge debris.

Entretien du robinet :

Avec l'eau qui coule, frotter les buses pour déplacer les débris.

Mantenimiento de la grifería:

Cuando el agua esté fluyendo, frota las boquillas para soltar la suciedad.

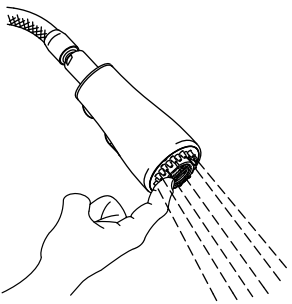

Need help? Contact the KOHLER Customer Care Center at 1-800-4KOHLER (1-800-456-4537).

For service parts information, visit kohler.com/serviceparts.

For care and cleaning and other information, visit us.kohler.com.

Besoin d'aide? Appeler le centre de services à la clientèle de KOHLER au 1-800-4KOHLER (1-800-456-4537).

Pour tout renseignement sur les pièces de rechange, visiter le site kohler.com/serviceparts.

Pour tout renseignement sur l'entretien, le nettoyage et autre, visiter le site us.kohler.com.

¿Necesita ayuda? Comuníquese con el Centro de Atención a Clientes de KOHLER al 1-800-4KOHLER (1-800-456-4537).

Para consultar información sobre piezas de repuesto, visite kohler.com/serviceparts.

Para consultar información de cuidado y limpieza y de otro tipo, visite us.kohler.com.