

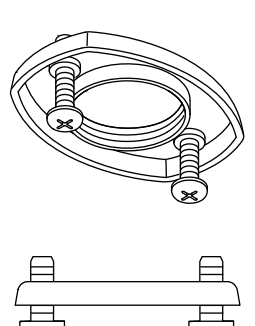
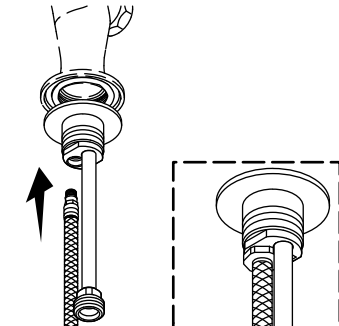
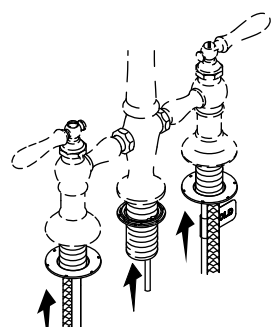
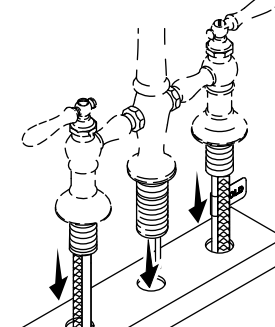
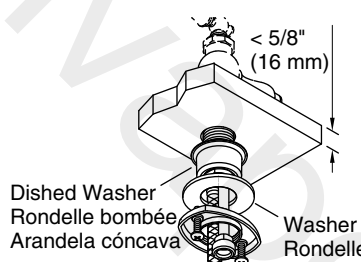
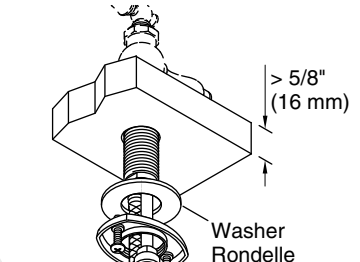
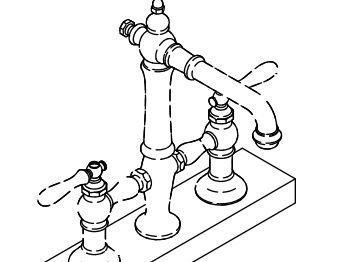
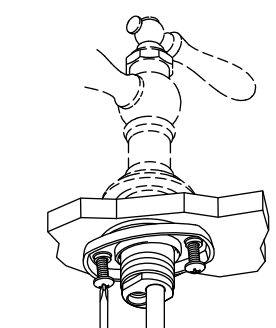
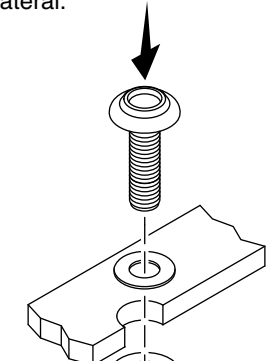
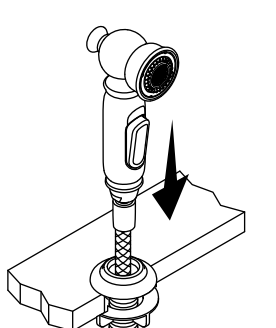
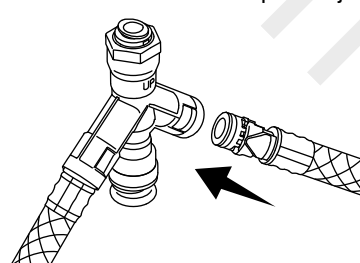
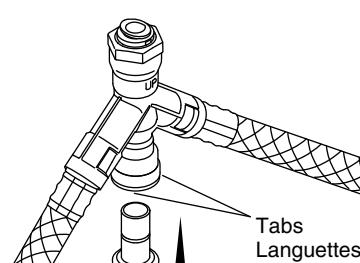
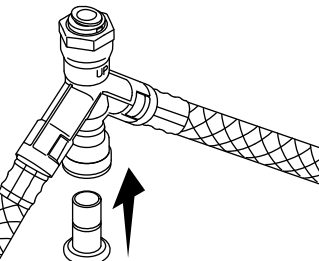

<p>Record your model number below for future reference: Consigner le numéro de modèle ci-dessous pour toute référence ultérieure: Anote abajo el número de su modelo como referencia futura:</p>	<p>For service parts information, visit www.kohler.com/serviceparts. For care and cleaning and other information, visit www.us.kohler.com. Pour tout renseignement sur les pièces de rechange, visiter www.kohler.com/serviceparts. Pour tout renseignement sur l'entretien, le nettoyage et autre, visiter www.us.kohler.com. Para consultar información sobre piezas de repuesto, visite www.kohler.com/serviceparts. Para el cuidado y la limpieza, y más información, visite www.us.kohler.com.</p>	<p>Important Information For new installations, assemble the faucet to the sink before installing the sink. Observe all local codes. Shut off the water supply. Informations importantes Pour de nouvelles installations, assembler le robinet sur l'évier avant d'installer ce dernier. Respecter tous les codes locaux. Couper l'arrivée d'eau. Información importante En instalaciones nuevas, ensamble la grifería al fregadero antes de instalar el fregadero. Cumpla todos los códigos locales. Cierre el suministro de agua.</p>	<p>1 Partially thread the screws on all of the rings. Visser partiellement les vis sur tous les anneaux. Enrosque parcialmente los tornillos en todos los anillos.</p> 	<p>2 Connect and tighten the hoses. Do not overtighten. Connecter et serrer les tuyaux. Ne pas trop serrer. Conecte y apriete las mangueras. No apriete demasiado.</p> 
<p>3 Slide on the escutcheons with the rubber seal facing down. Glisser sur les appliques avec le joint d'étanchéité en caoutchouc tourné vers le bas. Deslice los chapetones con el sello de goma hacia abajo.</p> 	<p>4 Insert the faucet. Insérer le robinet. Introduzca la grifería.</p> 	<p>5 For a countertop or sink less than 5/8" thick, assemble the washers and ring as shown. Pour un comptoir ou un évier d'une épaisseur inférieure à 5/8", assembler les rondelles et l'anneau comme sur l'illustration. En una encimera o fregadero de menos de 5/8" de espesor, ensamble las arandelas y el anillo como se muestra.</p> 	<p>6 For a countertop or sink greater than 5/8" thick, assemble the washers and ring as shown. Pour un comptoir ou un évier d'une épaisseur supérieure à 5/8", assembler les rondelles et l'anneau comme sur l'illustration. En una encimera o fregadero de más de 5/8" de espesor, ensamble las arandelas y el anillo como se muestra.</p> 	<p>7 Turn the handle to the OFF position. Align the handles as shown. Tourner la poignée en position fermée. Aligner les poignées tel qu'illustré. Gire la manija a la posición cerrada. Alinee las manijas como se ilustra.</p> 
<p>8 Position the screws to the front and back. Tighten to secure. Placer les vis sur l'avant et l'arrière. Serrer pour fixer solidement en place. Los tornillos deben quedar enfrente y atrás. Apriete para fijar.</p> 	<p>9 Handtighten the nut to secure the sidespray holder. Serrer l'écrou à la main pour fixer solidement le support du vaporisateur latéral. Apriete la tuerca a mano para fijar el portador del rociador lateral.</p> 	<p>10 Insert the sidespray. Insérer le vaporisateur latéral. Introduzca el rociador lateral.</p> 	<p>11 Insert the hoses into the diverter. They will click into place when the connection is secure. Insérer les tuyaux dans l'inverseur. Ils s'enclencheront en place lorsque la connexion sera fixée solidement. Introduzca las mangueras en el desviador. Entran a presión en su lugar con un chasquido cuando la conexión queda fija.</p> 	<p>12 For sidespray installation, press on the plastic tabs and pull the plug out. Pour l'installation du vaporisateur latéral, appuyer sur les languettes en plastique et tirer sur le bouchon pour le sortir. En instalaciones con rociador lateral, oprima las lengüetas de plástico y jale el tapón hacia fuera.</p> 
<p>13 Push the sidespray hose completely into the diverter outlet fitting. Pousser le tuyau du vaporisateur latéral entièrement dans le raccord de sortie de l'inverseur. Empuje la manguera del rociador lateral por completo dentro de la conexión de salida del desviador.</p> 	<p>Notice: Before installing the diverter, remove the protective cover from the end of the outlet tube and discard. Avis: Avant d'installer l'inverseur, retirer le couvercle de protection du côté du tube de sortie et le jeter. Aviso: Antes de instalar el desviador, retire la cubierta protectora del extremo del tubo de salida y deséchela.</p> 	<p>14 Insert the outlet tube into the top of the diverter until the white line is no longer visible. Insérer le tube de sortie dans le dessus de l'inverseur jusqu'à ce que la ligne blanche ne soit plus visible. Introduzca el tubo de salida por la parte superior del desviador hasta que no se pueda ver la línea blanca.</p> 	<p>15 Check for smooth operation. Vérifier le bon fonctionnement. Verifique que funcione sin problemas.</p> 	<p>16 Connect and tighten the supply hoses. Do not kink the hoses! Connecter et serrer les tuyaux d'arrivée. Ne pas entortiller les tuyaux! Conecte y apriete las mangueras de suministro. ¡No doble las mangueras!</p> 

17 Turn on the water supplies and check for leaks.

Ouvrir les arrivées d'eau et rechercher des fuites éventuelles.

Abra los suministros de agua y verifique que no haya fugas.

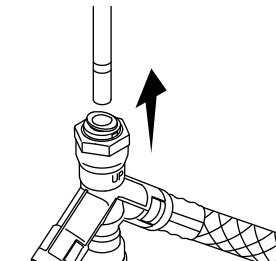
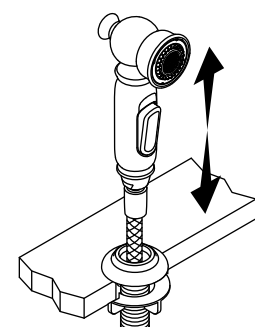
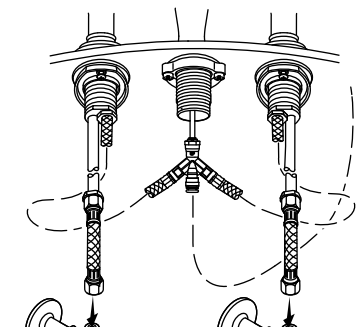
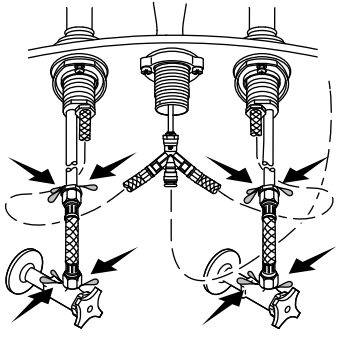

18 Uninstall the aerator housing and remove the gasket and aerator.

Désinstaller le boîtier de l'aérateur et retirer le joint d'étanchéité statique et l'aérateur.

Desinstale el envoltente del aireador y retire el empaque y el aireador.

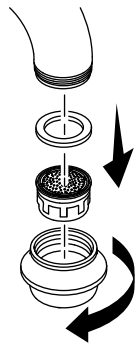

19 Reinstall the aerator housing and run the water to flush debris.

Réinstaller le boîtier de l'aérateur et faire couler l'eau pour purger les débris.

Vuelva a instalar el envoltente del aireador, y deje circular agua para eliminar la suciedad.

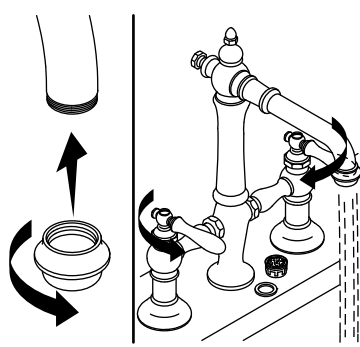

20 Uninstall the aerator housing, insert the aerator and gasket, and reinstall.

Désinstaller le boîtier de l'aérateur, insérer l'aérateur et le joint d'étanchéité et réinstaller.

Desinstale el envoltente del aireador, coloque el aireador y el empaque, y vuelva a instalar.

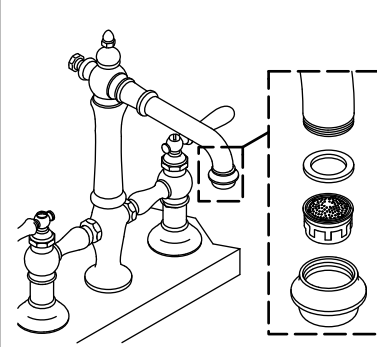

21 Run the water and check all the hose connections for leaks.

Faire couler l'eau et inspecter toutes les connexions de tuyaux pour y rechercher des fuites.

Deje correr el agua y verifique que no haya fugas en ninguna conexión de manguera.

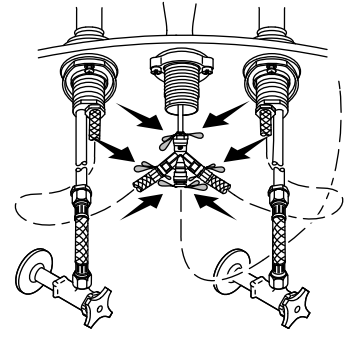

To disconnect the sidespray hose, push in completely, pull back on the plastic tabs, and pull out the hose.

Pour déconnecter le tuyau du vaporisateur latéral, pousser entièrement vers l'intérieur, tirer sur les languettes en plastique et tirer sur le tuyau pour le faire sortir.

Para desconectar la manguera del rociador lateral, empuje hacia dentro por completo, jale hacia atrás las lengüetas de plástico, y jale la manguera hacia fuera.

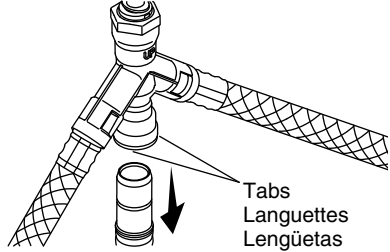

Need help? Contact the KOHLER Customer Care Center at 1-800-4KOHLER (1-800-456-4537).

For service parts information, visit www.kohler.com/serviceparts.

For care and cleaning and other information, visit www.us.kohler.com.

KOHLER® Faucet Lifetime Limited Warranty

Kohler Co. warrants its Faucets* manufactured after January 1, 1997, to be leak and drip free during normal residential use for as long as the original consumer purchaser owns his or her home. If the Faucet should leak or drip during normal use, Kohler Co. will, free of charge, mail to the purchaser the cartridge necessary to put the Faucet in good working condition. This warranty applies only to Kohler Faucets installed in the United States of America, Canada or Mexico ("North America").

Kohler Co. also warrants all other aspects of the faucet or accessories ("Faucet")*, (except gold, non-Vibrant®, non-chrome finishes) to be free of defects in material and workmanship during normal residential use for as long as the original consumer purchaser owns his or her home. This warranty applies only to Kohler Faucets installed in North America. If a defect is found in normal residential use, Kohler Co. will, at its election, repair, provide a replacement part or product, or make appropriate adjustment. Damage to a product caused by accident, misuse, or abuse is not covered by this warranty. Improper care and cleaning will void the warranty**. Proof of purchase (original sales receipt) must be provided to Kohler Co. with all warranty claims. Kohler Co. is not responsible for labor charges, installation, or other incidental or consequential costs. In no event shall the liability of Kohler Co. exceed the purchase price of the Faucet.

If the Faucet is used commercially or is installed outside of North America, or if the finish is gold, non-Vibrant or a painted or powder coated color finish, Kohler Co. warrants the Faucet to be free from defects in material and workmanship for one (1) year from the date the product is installed, under Kohler Co.'s standard one-year limited warranty.

If you believe that you have a warranty claim, contact Kohler Co., either through your Dealer, Plumbing Contractor, Home Center or E-tailer, or by writing Kohler Co., Attn.: Customer Care Center, 444 Highland Drive, Kohler, WI 53044, USA. Please be sure to provide all pertinent information regarding your claim, including a complete description of the problem, the product, model number, color, finish, the date the product was purchased and from whom the product was purchased. Also include your original invoice. For other information, or to obtain the name and address of the service and repair facility nearest you, call 1-800-4-KOHLER (1-800-456-4537) from within the USA and Canada, and 001-800-456-4537 from within Mexico, or visit www.kohler.com within the USA, www.ca.kohler.com from within Canada, or www.mx.kohler.com in Mexico.

KOHLER CO. AND/OR SELLER ARE PROVIDING THESE WARRANTIES IN LIEU OF ALL OTHER WARRANTIES, EXPRESSED OR IMPLIED, INCLUDING BUT NOT LIMITED TO THE IMPLIED WARRANTIES OF MERCHANTABILITY AND FITNESS FOR A PARTICULAR PURPOSE. KOHLER CO. AND/OR SELLER DISCLAIM ALL LIABILITY FOR SPECIAL, INCIDENTAL OR CONSEQUENTIAL DAMAGES. Some states/provinces do not allow limitations of how long an implied warranty lasts or the exclusion or limitation of such damages, so these limitations and exclusions may not apply to you. This warranty gives the consumer specific legal rights. You may also have other rights that vary from state/province to state/province.

This is Kohler Co.'s exclusive written warranty.

*Trend® faucets, MasterShower® tower, BodySpa systems and components; WaterHaven® tower, systems and components; Tripoint® faucets, Polished Gold, non-Vibrant and painted or powder coated finishes, fittings; all items within the "Fixture Related" section of the Kohler Faucets Price Book, drains, Duostrainer® sink strainers, soap/lotion dispensers, Moxie® Wireless Speaker; and faucets used in commercial settings, and outside North America, are covered by Kohler Co.'s one-year limited warranty.

**Never use cleaners containing abrasive cleansers, ammonia, bleach, acids, waxes, alcohol, solvents or other products not recommended for chrome. This will void the warranty.

USA/Canada: 1-800-4KOHLER
Mexico: 001-800-456-4537
www.kohler.com

Besoin d'aide? Appeler le centre de services à la clientèle de KOHLER au 1-800-4KOHLER (1-800-456-4537).

Pour tout renseignement sur les pièces de rechange, visiter www.kohler.com/serviceparts.

Pour tout renseignement sur l'entretien, le nettoyage et autre, visiter www.us.kohler.com.

Garantie limitée à vie du robinet KOHLER®

Kohler Co. garantit que les robinets* fabriqués après le 1er janvier 1997 ne fuient pas et ne gouttent pas lors d'une utilisation domestique normale, aussi longtemps que l'acquéreur d'origine demeure propriétaire de son domicile. Si le robinet goutte ou présente des fuites lors d'une utilisation normale, Kohler Co. enverra par courrier à l'acheteur, sans frais, la cartouche nécessaire pour réparer le robinet. La présente garantie s'applique uniquement aux robinets Kohler installés aux États-Unis, au Canada ou au Mexique ("Amérique du Nord").

Kohler Co. garantit également toutes les autres caractéristiques du robinet ou des accessoires ("Robinet")*, (à l'exception des finitions dorées, non-Vibrant®, non chromées) contre tout vice de matériau et de fabrication lors d'une utilisation domestique normale, aussi longtemps que l'acquéreur d'origine demeure propriétaire de son domicile. La présente garantie s'applique uniquement aux robinets Kohler installés en Amérique du Nord. Si un vice est décelé lors d'une utilisation domestique normale, Kohler Co. choisira, à sa discrétion, la réparation, le remplacement ou la rectification appropriée. Cette garantie n'offre pas de protection contre les dommages dus à un accident, une mauvaise utilisation ou un mauvais traitement. Un entretien et un nettoyage inadéquats annulent la garantie**. Une preuve d'achat (ticket de caisse d'origine) doit être présentée à Kohler Co. avec toutes les réclamations au titre de la garantie. Kohler Co. n'est pas responsable des frais de main-d'œuvre, d'installation ou de tout autre frais particulier, accessoire ou indirect. La responsabilité de Kohler Co. ne dépassera en aucun cas le prix d'achat du robinet.

Si le robinet est utilisé dans un commerce ou s'il est installé en dehors d'Amérique du Nord, ou si la finition est dorée, non-Vibrant, peinte ou revêtue d'une poudre, Kohler Co. garantit le robinet contre tout vice de matériau et de fabrication pendant un (1) an à partir de la date d'installation du produit, selon les modalités de la garantie limitée standard d'un an de Kohler Co.

Pour toute réclamation au titre de la présente garantie, contacter Kohler Co. par l'intermédiaire du vendeur, plombier, centre de rénovation ou revendeur par internet, ou bien par écrit à l'adresse suivante Kohler Co., Attn.: Customer Care Center, 444 Highland Drive, Kohler, WI 53044, USA. Fournir tous les renseignements pertinents à la réclamation, dont notamment une description complète du problème et du produit, le numéro de modèle, la couleur, la finition, la date et le lieu d'achat du produit. Joindre également l'original de la facture. Pour de plus amples renseignements ou pour obtenir les coordonnées du service de réparation le plus proche, appeler 1-800-4-KOHLER (1-800-456-4537) à partir des É.-U. et du Canada, et 001-800-456-4537 à partir du Mexique, ou consulter le site www.kohler.com à partir des É.U., www.ca.kohler.com à partir du Canada, ou www.mx.kohler.com à partir du Mexique.

KOHLER CO. ET/OU LE REVENDEUR FOURNISSENT CES GARANTIES AU LIEU ET PLACE DE TOUTES AUTRES GARANTIES, EXPRESSES OU TACITES, Y COMPRIS LES GARANTIES TACITES DE COMMERCIALITÉ ET D'ADAPTATION À UN USAGE PARTICULIER. KOHLER CO. ET/OU LE REVENDEUR DÉCLINENT TOUTE RESPONSABILITÉ CONTRE LES DOMMAGES PARTICULIERS, ACCESSOIRES OU INDIRECTS. Certains états et provinces ne permettent pas de limite sur la durée de la garantie tacite, ni l'exclusion ou la limite des dommages, et, par conséquent, lesdites limites et exclusions peuvent ne pas s'appliquer à votre cas. La présente garantie accorde au consommateur des droits juridiques particuliers. Vous pouvez également avoir d'autres droits qui varient d'un état ou d'une province à l'autre.

Ceci constitue la garantie écrite exclusive de Kohler Co.

*Les robinets Trend®, la colonne MasterShower®, les systèmes et éléments BodySpa; la colonne, les systèmes et les éléments WaterHaven®; les robinets Tripoint®, les finitions or poli, non-Vibrant et peintes ou à revêtement de poudre, les raccords, tous les articles de la section "Fixture Related" du catalogue des prix des robinets Kohler, les drains, les crépines d'évier Duostrainer®, les distributeurs de savon/lotion, le haut-parleur sans fil Moxie® et les robinets utilisés dans des installations commerciales et en dehors de l'Amérique du Nord sont couverts par la garantie limitée d'un an de Kohler Co.

**Ne jamais utiliser de nettoyants contenant des agents abrasifs, de l'ammoniaque, de l'eau de Javel, des acides, des alcools, des dissolvants ou autres produits non recommandés pour le chrome. Ceci annulera la garantie.

¿Necesita ayuda? Comuníquese con el Centro de Atención al Cliente de KOHLER al 1-800-4KOHLER (1-800-456-4537).

Para consultar información sobre piezas de repuesto, visite www.kohler.com/serviceparts.

Para el cuidado y la limpieza, y más información, visite www.us.kohler.com.

Garantía limitada de por vida para la grifería KOHLER®

Kohler Co. garantiza la grifería* fabricada después del 1 de enero de 1997 contra problemas de fugas y goteo durante el uso residencial normal, mientras el comprador consumidor original sea el propietario de su casa. En caso de que la grifería presente fugas o goteo durante el uso normal, Kohler Co. enviará por correo y sin ningún cargo al comprador original, el cartucho necesario para que la Grifería funcione correctamente. Esta garantía se aplica solo a la grifería Kohler instalada en los Estados Unidos de América, Canadá o México ("Norteamérica").

Kohler Co. también garantiza todas las demás características de la grifería o de los accesorios ("Grifería")*, (excepto los acabados de oro, que no sean Vibrant®, o que no sean de cromo) contra defectos de material y mano de obra, durante el uso residencial normal, mientras el comprador consumidor original sea el propietario de su casa. Esta garantía se aplica solo a la grifería Kohler instalada en Norteamérica. Si se encuentra un defecto durante el uso residencial normal, Kohler Co., a su criterio, reparará, proveerá un repuesto o producto, o realizará los ajustes pertinentes. Esta garantía no cubre daños causados por accidentes, abuso o uso indebido del producto. El cuidado y la limpieza indebidos anulan la garantía**. Al presentar las reclamaciones de garantía a Kohler Co., es necesario incluir el comprobante de compra (recibo de venta original). Kohler Co. no se hace responsable de costos de mano de obra, instalación u otros costos incidentales o indirectos. En ningún caso la responsabilidad de Kohler Co. excederá el precio de compra de la grifería.

Si la grifería se utiliza comercialmente o si se instala fuera del territorio de Norteamérica, o si el acabado es de oro, no es Vibrant o es un acabado de color con revestimiento de pintura o polvo, Kohler Co. garantiza la grifería contra defectos de material y mano de obra durante un (1) año a partir de la fecha de instalación, bajo la garantía limitada de un año estándar de Kohler Co.

Si usted considera que tiene una reclamación en virtud de la garantía, comuníquese con Kohler Co. a través de su distribuidor, contratista de plomería, centro de remodelación o distribuidor por Internet, o escriba a Kohler Co., Atención: Customer Care Center, 444 Highland Drive, Kohler, WI 53044, EE.UU. Asegúrese de proporcionar toda la información pertinente a su reclamación, incluida una descripción completa del problema, el producto, el número de modelo, el color, el acabado, la fecha de compra y el lugar de compra del producto. También incluya el recibo original. Para consultar información adicional, o para obtener el nombre y la dirección del lugar de reparación y servicio más cercano a usted, llame al 1-800-4KOHLER (1-800-456-4537) en los EE.UU. y Canadá, y al 001-800-456-4537 en México, o visite www.kohler.com en los EE.UU., www.ca.kohler.com en Canadá, o www.mx.kohler.com en México.

KOHLER CO. Y/O EL VENDEDOR OFRECEN ESTAS GARANTÍAS QUE SUSTITUYEN A TODAS LAS DEMÁS GARANTÍAS, EXPRESAS O IMPLÍCITAS, INCLUIDAS, ENTRE OTRAS, LAS GARANTÍAS IMPLÍCITAS DE COMERCIALIZACIÓN E IDONEIDAD PARA UN USO DETERMINADO. KOHLER CO. Y/O EL VENDEDOR DESCARGAN TODA RESPONSABILIDAD POR CONCEPTO DE DAÑOS PARTICULARES, INCIDENTALES O INDIRECTOS. Algunos estados/alguna provincias no permiten limitaciones en cuanto a la duración de una garantía implícita o a la exclusión o limitación de dichos daños, por lo que es posible que estas limitaciones y exclusiones no se apliquen a su caso. Esta garantía otorga al consumidor ciertos derechos legales específicos. Además, usted puede tener otros derechos que varían de estado a estado y de provincia a provincia.

Esta es la garantía exclusiva por escrito de Kohler Co.

*La grifería Trend®, la torre MasterShower®, los sistemas y los componentes BodySpa, la torre, los sistemas y los componentes WaterHaven®, las griferías Tripoint®, el acabado en oro pulido, que no sea Vibrant, y los acabados con revestimiento de pintura o en polvo, las conexiones, todos los artículos contenidos en la sección "Fixture Related" de la lista de precios de la grifería Kohler, los desagües, las coladeras de fregadero Duostrainer®, los dispensadores de jabón y loción, la cocina inalámbrica Moxie®, y la grifería de uso comercial e instalada fuera del territorio de Norteamérica, están cubiertos por la garantía limitada de un año de Kohler Co.

**Nunca utilice limpiadores que contengan abrasivos, amoníaco, blanqueador, ácidos, ceras, alcohol, disolventes u otros productos no recomendados para el cromo. Esto anula la garantía.